

省石油で、かつCO₂排出量削減効果の優れた 環境配慮型ハイブリッドPVC『neo-V』配合の製品です。

- 開閉カバー付のため取付ビスの頭が見えません。
- 樹脂製ですから、錆・腐食のおそれはありません。
- 寸法は点検口枠の内寸法です。

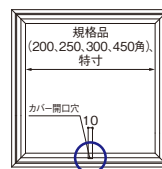

開口穴からのカバーの開け方

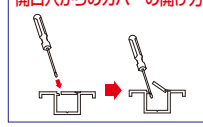

※壁使用の点検時、マイナスドライバーを差し込み、カバーを開けてください。



天井点検口枠

点検口枠

天井・壁兼用点検口枠

T-050N・T-095N・T-125N

耐震制震 床基礎 気密断熱 遮熱透湿防水 開口住設設備 換気システム 換気器材 スラットレール 浴室水回り 点検口枠 防鼠下地材 内装建材 養生保安 外装建材 左官資材 乾式・重床 石膏ボード 床仕上げ材 その他

商品詳細

■規格サイズ

●200×200

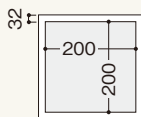

●250×250

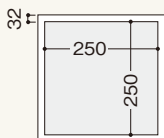

●300×300

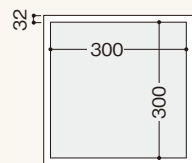

●450×450

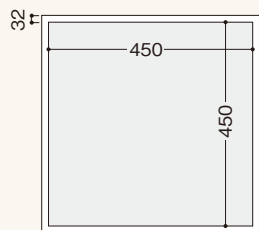

■点検口枠T 製品図

●5mm用 T-050N

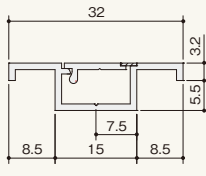

●9.5mm用 T-095N

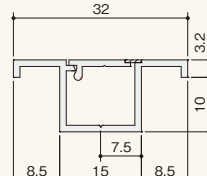

●12.5mm用 T-125N

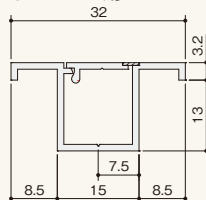

点検口枠T 規格

呼称	規格(開口寸法)	コード	カラー	単品価格(枠)	梱包価格	梱包内容	バラ出荷対応	
点検口枠	T-050N (ボード厚5mm用)	200×200mm(250×250mm)	T5N20	オフホワイト	¥1,350	¥33,750	25枠入	○1枠単位
		300×300mm(350×350mm)	T5N30		¥1,450	¥36,250		
		450×450mm(500×500mm)	T5N45		¥1,620	¥40,500		
	T-095N (ボード厚9.5mm用)	200×200mm(250×250mm)	T9N20		¥1,420	¥35,500		
		250×250mm(300×300mm)	T9N25		¥1,460	¥36,500		
		300×300mm(350×350mm)	T9N30		¥1,510	¥37,750		
	T-125N (ボード厚12.5mm用)	450×450mm(500×500mm)	T9N45		¥1,720	¥43,000		
		200×200mm(250×250mm)	T12N20		¥1,490	¥37,250		
		250×250mm(300×300mm)	T12N25		¥1,580	¥39,500		
300×300mm(350×350mm)		T12N30	¥1,640	¥41,000				
	450×450mm(500×500mm)	T12N45	¥1,940	¥48,500				

別注サイズ規格 ■ 受注生産品

呼称	4辺合計寸法	カラー	単品価格(枠)	梱包価格	梱包内容	バラ出荷対応
T-050N (ボード厚 5mm)	380~1,200mm	オフホワイト	¥1,750	¥40,250	23枠入	○1枠単位
	1,201~1,800mm		¥1,940	¥44,620		
	1,801~2,500mm		¥2,430	¥55,890		
T-095N (ボード厚 9.5mm)	380~1,200mm		¥1,850	¥27,750	15枠入	
	1,201~1,800mm		¥2,090	¥31,350		
	1,801~2,500mm		¥2,610	¥39,150		
T-125N (ボード厚 12.5mm)	380~1,200mm		¥2,170	¥28,210	13枠入	
	1,201~1,800mm		¥2,610	¥33,930		
	1,801~2,500mm		¥3,200	¥41,600		

●の色の付いた商品はバラ出荷対応いたします。ただし、1オーダーに正枠が含まれている場合についても梱包手数料として、¥2,000別途申し受けます。
受注生産品につきましては、ご注文後の変更・キャンセル等は受けかねますので、ご了承ください。

■壁面施工図

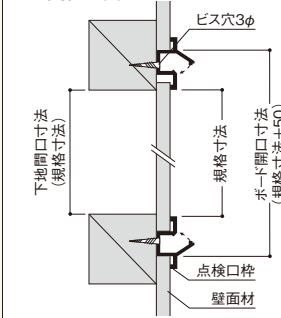

■天井施工図

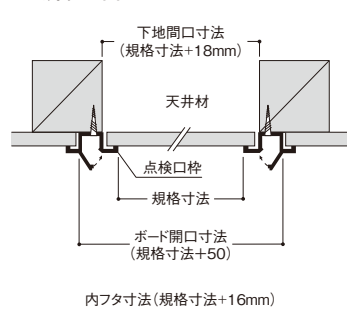

別注サイズも承ります。

■別注サイズについて ■ 受注生産品

- 別注サイズは規格寸法(内寸法)にてご注文ください。(規格寸法に50mmを加えたものが開口寸法です。)4辺の合計長さは2500mm以内で1辺が95mm以上1100mm以下としてください。
- 別注サイズが長方形となる場合のカバー開口穴は、短辺に穴あけ致します。(長辺側を御希望の場合は別途ご指定下さい)
- 納期は別途お問い合わせください。