



細い枠巾「見付11mm」のスリムタイプ。不燃内蓋付属。

- 見付11mmと枠巾が細いため、スッキリした仕上がりです。
- 不燃材の内蓋を付属、現場での内蓋作りは不要です。
- 落下防止部材を同梱。

壁用点検口枠

耐震制震 床基礎の気密断熱 遮熱透湿防水 開口仕立備 換気システム 換気器材 スパンドレル 浴室水廻り 点検口枠 掘下げ材 内装建材 養生保安 外装建材 左官資材 乾式二重床 シーティング 床仕上げ材 その他

樹脂製壁用点検口枠  
壁用点検口枠NF11

樹脂製壁用点検口枠

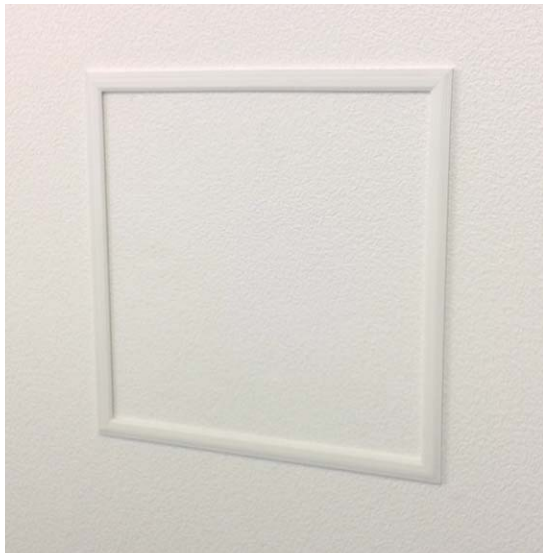

商品詳細

規格サイズ

●200×200

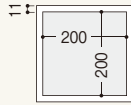

●250×250

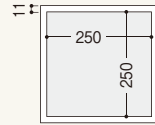

●300×300

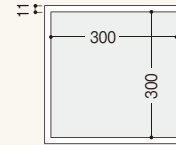

壁用点検口枠NF11 製品図

●9.5mm用

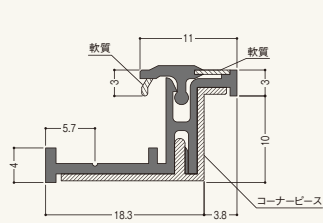

●12.5mm用

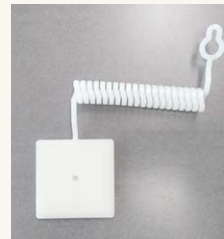
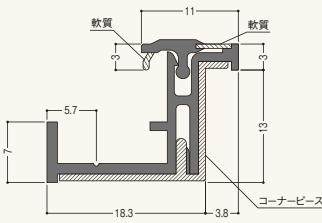

●落下防止部材  
開閉時に誤って内蓋を落下させないための部材です

参考納まり図

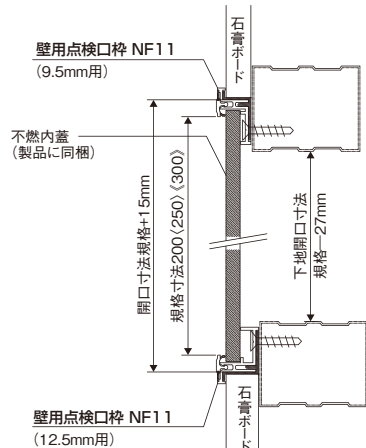

参考納まり図  
(吸音材を取付けた場合)

