

ウッドデッキ
プラスチック® ソライエデッキ®

■フェンス製品図

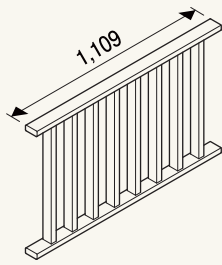

縦格子パネル W1200

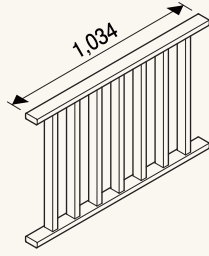

縦格子パネル W1125

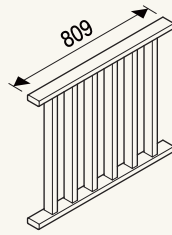

縦格子パネル W900

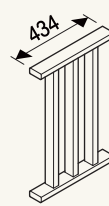

縦格子パネル W525

縦格子パネルセット内容

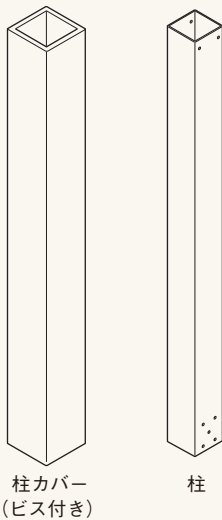

柱カバー
(ビス付き)

柱

柱・金具セット内容

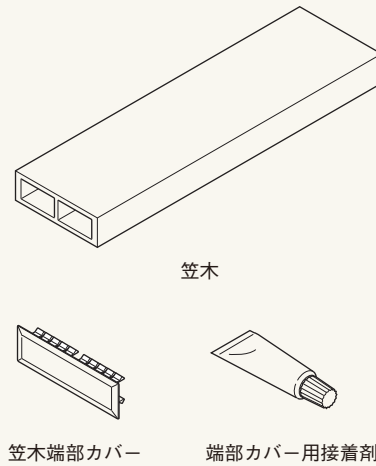
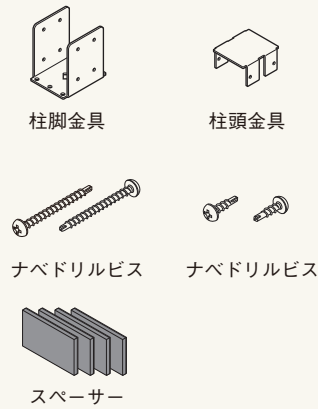

笠木

笠木端部カバー

端部カバー用接着剤

■フェンス規格

呼称	規格(巾×長さ×厚みmm)	色	単品価格	梱包価格	梱包内容	バラ出荷対応	材質
縦格子パネルセット W1200	1109×670×70	LB DB GY	¥38,800	¥38,800	1セット入 (格子パネル1個、 L金具(上)2個、 L金具(下)2個、 サラビス4×25 2本、 座付きナベビス4.2×25 4本、 コーススレッドビス3.8×51 4本、 サラドリルビス4×30 8本)	×	PW
縦格子パネルセット W1125	1034×670×70	LB DB GY	¥35,600	¥35,600		×	PW
縦格子パネルセット W900	809×670×70	LB DB GY	¥30,700	¥30,700		×	PW
縦格子パネルセット W525	434×670×70	LB DB GY	¥17,800	¥17,800		×	PW
柱・金具セット	60×760×60	—	¥6,500	¥6,500	1セット入 (柱1本、柱脚金具1個、 柱頭金具1個、 ナベドリルビス4×45 6本、 スペースャ4枚、 ナベドリルビス4×16 12本)	×	ZAM
柱カバー	85×770×85	LB DB GY	¥5,900	¥5,900	1本入(サラドリルビス4×45 3本付)	×	PW
笠木	95×2400×30	LB DB GY	¥13,000	¥936,000	72本入	○1本単位	PW
笠木端部カバー	—	LB DB GY	¥190	¥380	2個入	×	ASA
端部カバー用接着剤	—	—	¥1,070	¥10,700	10本入	○1本単位	—

ご発注に関する注意事項

ご発注後、翌々日の出荷となります。

色の付いた商品はバラ出荷対応いたします。ただしバラ出荷手数料として¥2,000別途申し受けます。

●掲載価格には消費税は含まれておりません。 ●商品の色は、印刷と実物の色調とでは多少異なる場合がありますのでご了承ください。
 ●離島配送の際は別途運賃を申し受けます。対象地域につきましては弊社ホームページまたは最寄りの営業所にご確認ください。