



見切

耐震天井の壁との隙間を意匠的にカバーする後付け見切

- 建築物の天井脱落対策にかかわる技術基準が平成26年4月よりスタート!
- その技術基準では、仕様ルートにおいて「壁際のクリアランス60mm」が必須となります。そのため、そのクリアランスを隠すことが可能な、後付け見切を用意しました。
- 軽量でコストパフォーマンスに優れた樹脂製見切りです。

クリアランス見切

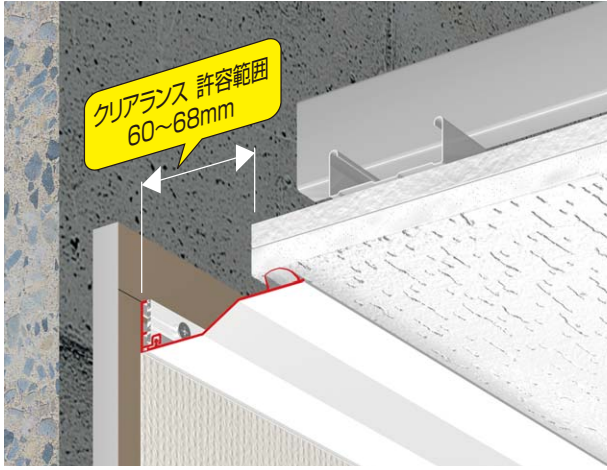

クリアランス許容範囲
60~68mm

■参考納まり図

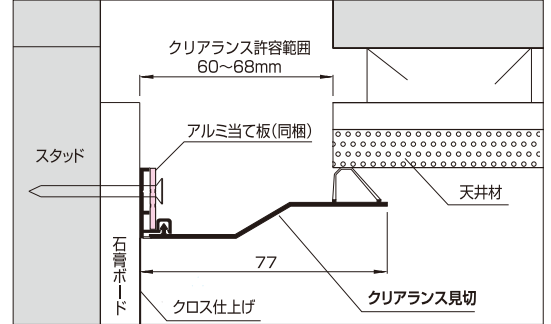

商品詳細

クリアランス見切 製品図

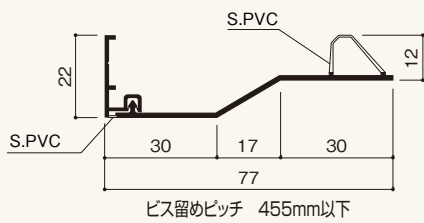

●パンチング詳細

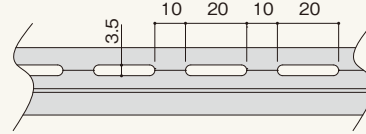

●アルミ当て板

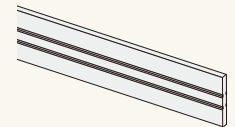

クリアランス見切には、L 2,400mm
入隅・出隅にはL500mmが付属します。

呼称	規格(mm)	コード	カラー	単品価格(セット)	梱包価格	梱包内容	バラ出荷対応
クリアランス見切	2,400	C7W3	ホワイト	¥3,100	¥62,000	20セット入、取扱説明書付 (1セット=見切1本、ジョイント1個、 WGボードビス1本、アルミ当て板1本)	○1セット単位

別売部材

●入隅

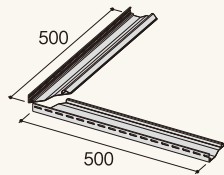

●出隅

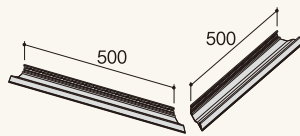

●ジョイント

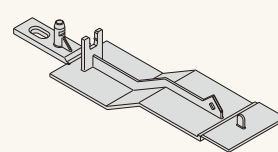

●エンドキャップ

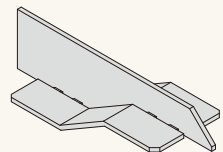

呼称	規格(mm)	コード	カラー	単品価格	梱包価格	梱包内容	バラ出荷対応
クリアランス見切 入隅	500×500	C7EW	ホワイト	¥3,300/セット	¥6,600	2セット入 (1セット=入隅1個、ジョイント2個、 WGボードビス2本、アルミ当て板2本)	○1セット単位
クリアランス見切 出隅	500×500	C7DW				2セット入 (1セット=出隅1個、ジョイント2個、 WGボードビス2本、アルミ当て板2本)	
クリアランス見切 ジョイント	-	C7JW		¥220/個	¥4,400	20個入 (WGボードビス20本)	○1個単位
クリアランス見切 エンドキャップ	-	C7CW		¥625/セット	¥12,500	20セット入 (1セット=エンドキャップ1個、 ジョイント1個、WGボードビス1本)	○1セット単位

ご発注に関する注意事項 の色が付いた商品はバラ出荷対応いたします。ただし、1オーダーに正梱が含まれている場合についても梱包手数料として、
¥2,000別途申し受けます。

⚠注意

- ビス留めのピッチは455mm以下を厳守してください。
- 必ず同梱のアルミ当て板を使用してください。
- 本体を取り付ける際、ジョイント部は20mmの隙間をあけてください。
- PVC製のため、温度環境が50℃を超える場所には使用しないでください。
- 勾配天井では使用できません。

材質
PVC

施工説明書