

養生板  
エコフルガード® / エコフルガードΣ® (シグマ)

710mm~910mm幅まで対応  
端部50mmと100mmに  
折り曲げ目安の野線があります。

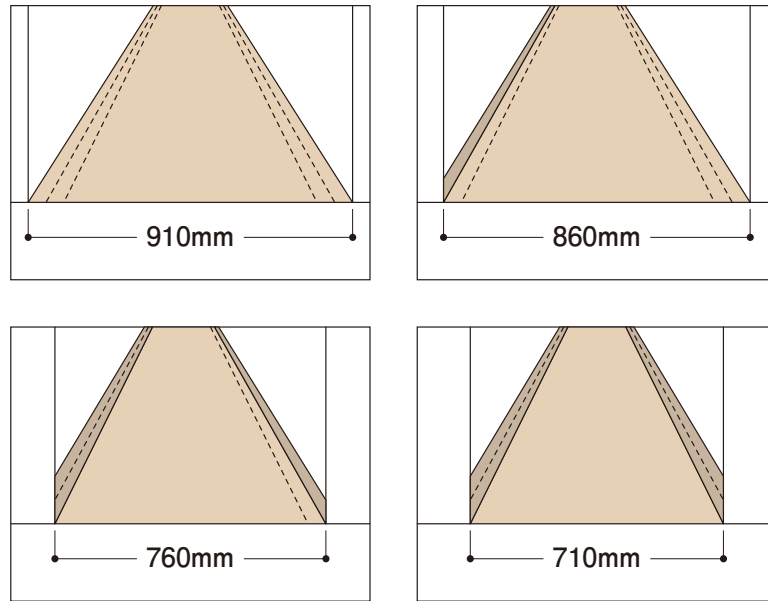

商品詳細

エコフルガード  
●EYG18SS

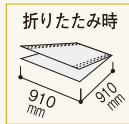
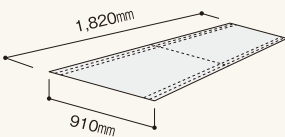

●EYG90LS

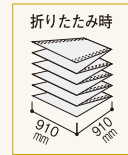
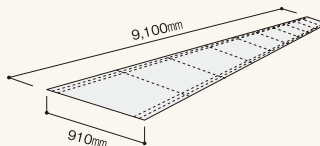

エコフルガードΣ  
●EYGS184

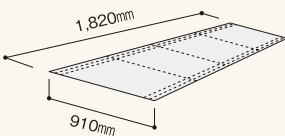

■エコフルガード/エコフルガードΣ材料構成

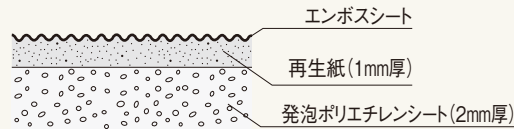

養生板 規格

呼称	規格	コード	単品価格	梱包価格	梱包内容	バラ出荷
エコフルガード	910mm×1,820mm	EYG18SS	¥1,200 /枚	¥24,000	20枚入(標準品)	×
	910mm×9,100mm	EYG90LS	¥6,100 /枚	¥24,400	4枚入(長尺品)	
エコフルガードΣ	910mm×1,820mm	EYGS184	¥1,230 /枚	¥12,300	10枚入	

ご発注に関する注意事項 ■ エコフルガードΣは、10枚出荷の場合のみ、梱包手数料として¥2,000別途申し受けます。

**エコフルガードは所定の位置に社名・住所・電話番号を印刷します。(版代別途)**  
EYG18SSは約580枚単位、EYG90LSは約116枚単位の  
出来高出荷となります。

※エコフルガードΣ(EYGS184)は対応していません。

■名入れ品の発注について

- 印刷版代は最寄りの弊社営業所にお問い合わせ下さい。
- ※表面野線ありも可能です。
- ご発注又は、ご発注に関するお問い合わせは最寄りのフクビ代理店にお申し付けください。

■原稿についてお願い

- 工務店名に指定書体がある場合はできるだけ大きな書体の印刷物をご指定ください。(コピーやFAXの原稿での印刷は不可です。)尚、版下をお持ちの場合は版下をお願いいたします。
- 書体の指定がない場合、ゴシック体で印刷させていただきますので、印刷内容のみご指示ください。
- 規格品と名入れ品の色は若干色が異なります。

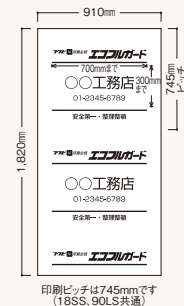

⚠ 注意

- 水漏れや砂が飛散した状態では、滑りやすくなりますのでご注意ください。
- 廃棄は産業廃棄物として適切な処理をしてください。
- 桐などの無塗装材には使用しないで下さい。対象材と養生材との浮き、隙間部分、非養生部分が湿気、日光等によって、変色が養生された部分より進行し、色の違いが発生します。また、養生対象の床・壁仕上げ材の種類によってシート跡が残る場合がありますのでご注意ください。