

外枠の種類(開きドア・着脱式マシンハッチ)

開きドア・着脱式マシンハッチの外枠は、下表のような種類があります。

材質	アルミニウム				ABS樹脂	スチール	ステンレス	
材料規格	JIS H 4100				—	JIS G 3313	JIS G 4305	
内容	S6063-T5				—	電気めっき鋼板	冷間圧延ステンレス鋼板	
仕上げ他	アルマイトシルバー・クリア塗装				シルバーグレー色	防錆塗装又は焼付塗装	ヘアライン仕上げ	
枠名称(仮)	A40	A30	A34	AZ40	P40	STA-0,A-1,STB-0,B-1	SUA-0,A-1,SUB-0,B-1	
見込み寸法	66mm	55mm	55mm	110mm~200mm	66mm	68mm~	68mm~	
見付け寸法	表側	26mm	16mm	16mm	26mm	25mm	25mm	
	裏側	40mm	30mm	40mm	40mm	40mm	40mm	
主要肉厚	2.5mm	2.0mm	2.0mm	2.5mm	6.0mm	1.6mm※	1.5mm※	
壁への固定	直接ネジ固定	○	○	○	○	○	○	
	間接ネジ固定	×	×	×	○	×	○	
	溶接固定	要確認	要確認	要確認	○	×	○	
該当商品	開きドア	DR40	DR30	DR34	DRZ40	DIR40	DST40	DSU40
		DK40	DK30	DK34	DKZ30	—	DSR40	DSSU40
		WDR40	—	—	—	—	—	—
	着脱式 マシンハッチ	TH40	TH30	—	THZ40	TIH40	要確認	要確認
		THF40	—	—	—	—	—	—
		—	—	—	—	—	—	—

※補強により厚くなっている場合があります。

※「要確認」につきましては、営業担当にお問い合わせください。

それぞれの枠形状は下図の通りです。(単位:mm)

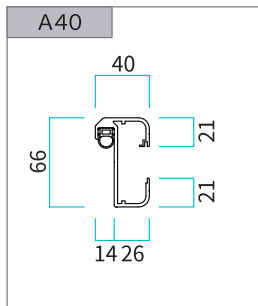

ドア厚41mm(エッジ部47mm)用の、当社でもっとも標準的なドア用外枠

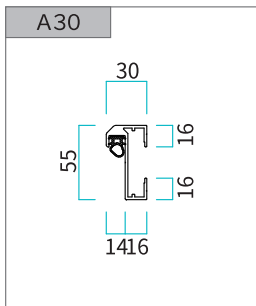

狭枠ドアや人の出入り用フラッシュドアに使用する外枠見付け寸法が小さいため、カバー工法に使われることもある

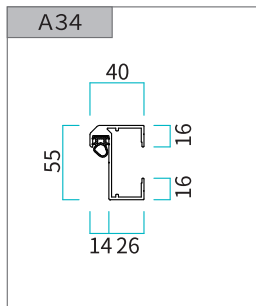

ドア厚31mm(エッジ部36mm)用で、狭枠ドアに電気錠を使用する際に使用する外枠

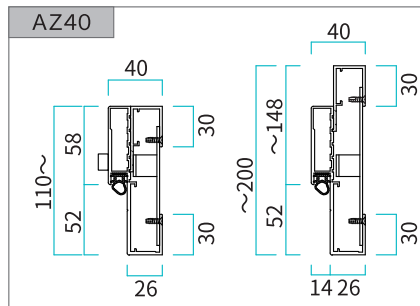

ドア厚41mm(エッジ部47mm)用の、溶接固定に対応できるアルミ外枠で、枠見込み寸法が所定範囲で指定できる外枠

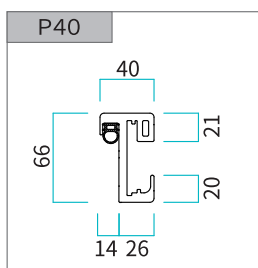

樹脂製断熱フラッシュドア専用の樹脂製外枠

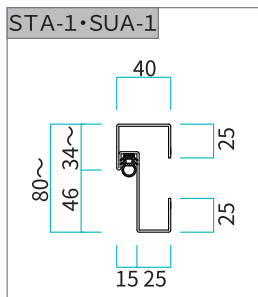

スチール曲げ(1.6mm厚)、ステンレス曲げ(1.5mm厚)で、ドア本体後部部をそのままストレートに伸ばした形状。-1は気密中空パッキンが付き、-0はパッキンが付かない形状

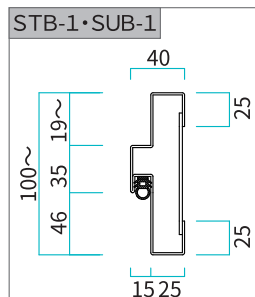
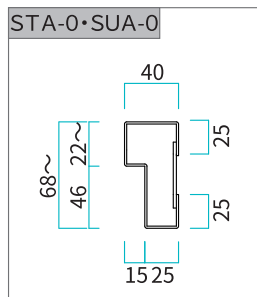

スチール曲げ(1.6mm厚)、ステンレス曲げ(1.5mm厚)で、凸型の形状。-1は気密中空パッキンが付き、-0はパッキンが付かない形状

